

# CUCITRICE DA TAVOLO "ZENITH" 501/E

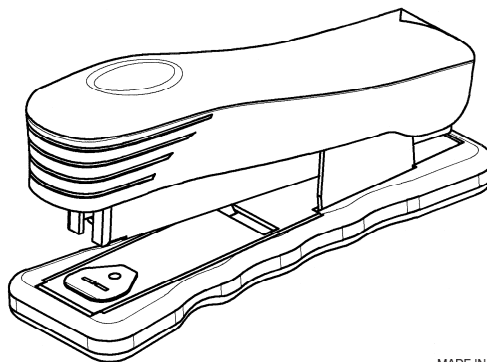

## Caratteristiche costruttive:

- corpo e parti meccaniche in metallo
- verniciatura con smalti senza piombo ad alte caratteristiche di resistenza all'usura ed alla corrosione
- base in plastica antiscivolo
- cappuccio in ABS antiurto

## Caratteristiche tecnico/funzionali:

### • Cucitura:

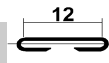

### • Punti:

24/6

26/6

### • Punti "ZENITH" art.:

515-115

512-112

### • Capacità di carica:

100

150

### • Numero max fogli cucibili (80 g/mq):

20 (punti 24/6 e 26/6)

### • Profondità max di cucitura:

70 mm

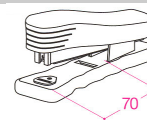

### • Colori:

NERO

### • Confezione:

astuccio (senza scatola di punti)

### • Dimensioni astuccio:

cm 14,5 x 4,8 x 6,5

### • Peso:

259 g (netto) / 275 g (con imballaggio immediato)

### • N. pezzi per cartone:

60 (confezionati in pacchi da 3 pezzi)

### • Dimensioni cartone: cm 48 x 26,5 x 35,5 (AxBxC)

### • Peso cartone:

17,5 Kg.

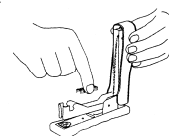
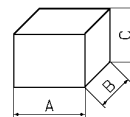

**Sistema di caricamento dei punti:** dall'alto, sollevando il cappuccio.

## Dispositivo brevettato anti-inceppamento:

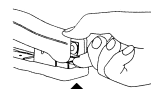

**Note descrittive:** "ZENITH" 501/E presenta le stesse caratteristiche del modello 501: affidabilità, precisione, robustezza, eleganza, semplicità di carica, dolcezza di funzionamento. La sola differenza con il modello 501 consiste nella verniciatura color alluminio delle parti in metallo. Disponibile nel solo colore nero.

**Qualità:** per mantenere l'alto standard di qualità da sempre garantito da tutti i prodotti "ZENITH", ogni cucitrice "ZENITH" è collaudata singolarmente. **Garanzia a vita per difetti di fabbricazione.**

**In più:** la si può usare come cucitrice da tavolo ma anche, ed altrettanto comodamente, come cucitrice a pinza, grazie alle dimensioni contenute, alla ricercata ergonomia della base ed alla ridotta distanza tra la base stessa e la superficie superiore del cappuccio.

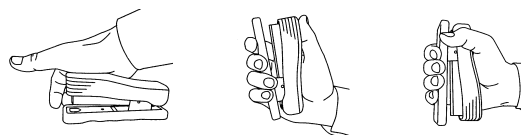

Può essere utilizzata anche come inchiodatrice.

## Sicurezza prodotto (Regolamento (UE) 2023/988):

### Rischi

- remoto rischio di schiacciamento delle dita nella zona di cucitura;
- remoto rischio di schiacciamento della mano in fase di caricamento dei punti.

### Raccomandazioni

- evitare di inserire le dita nello spazio di cucitura durante l'utilizzo della cucitrice;
- prestare attenzione durante la fase di caricamento punti;
- non lasciare la cucitrice a disposizione di bambini senza la sorveglianza di un adulto.